



## ALUMINIOWE DRZWI WEJŚCIOWE



**HOME**  
PRODUKTY DLA DOMU

# KOMPLEKSOWE ROZWIĄZANIA DLA DOMU MYŚLIMY O WSZYSTKIM

## **SOLANO – ciepłe, bezpieczne i piękne drzwi wejściowe**

Aluminiowe drzwi wejściowe SOLANO będą idealną wizytówką Twojego domu. Wyjątkowo wytrzymały i ciepły system profili aluminiowych, solidne, a zarazem niezwykle stylowe wypełnienia oraz szeroka gama kolorystyczna – wszystko to sprawia, że drzwi SOLANO odpowiadają na potrzeby najbardziej wymagających Klientów. Dzięki spójnej ofercie kolorystycznej dla wszystkich produktów HOME marki KRISPOL, drzwi idealnie dopasujesz do bramy garażowej, okien, a nawet rolet zewnętrznych.





## ZALETY SYSTEMU

System aluminiowych drzwi SOLANO jest oparty na profilach o głębokości zabudowy 90 mm. Wypełnienie stanowią panele z blach aluminiowych, wypełnione niezwykle grubą warstwą izolatora w postaci pianki poliuretanowej. Panele są obustronnie nakładkowe, co pozwala uzyskać elegancję, jednolitą płaszczyznę z ościeżnicą. Dzięki dopracowanej w każdym detalu budowie drzwi osiągają współczynnik przenikania ciepła już od  $0,8 \text{ W}[\text{m}^2\text{K}]$ .

## DOSKONAŁE PARAMETRY TERMOIZOLACYJNE DRZWI

### Ud już od $0,8 \text{ W}[\text{m}^2\text{K}]$

WSZYSTKIE MODELE  
SPEŁNIAJĄCE STANDARD  
PASYWNY

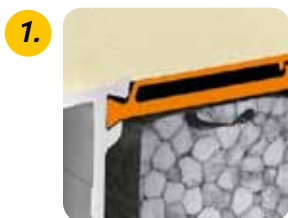

1.

Izolowane profile – przekładka bimetaliczna w profilach

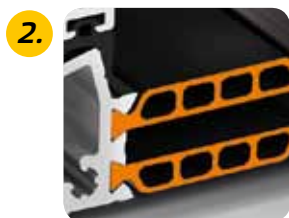

2.

Izolowany próg – przekładki termiczne, poliamidowe w progu

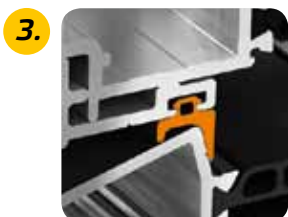

3.

Dodatkowa uszczelka EPDM

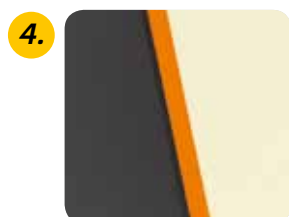

4.

Guma dylatacyjna o grubości 4 mm

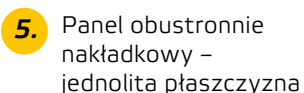

5.

Panel obustronnie nakładkowy – jednolita płaszczyzna

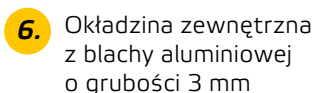

6.

Okładzina zewnętrzna z blachy aluminiowej o grubości 3 mm

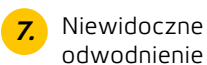

7.

Niewidoczne odwodnienie

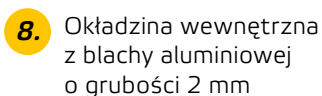

8.

Okładzina wewnętrzna z blachy aluminiowej o grubości 2 mm

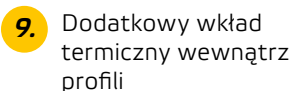

9.

Dodatkowy wkład termiczny wewnątrz profili

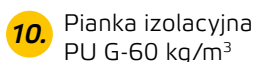

10.

Pianka izolacyjna PU G-60  $\text{kg}/\text{m}^3$



# KOLEKCJA DRZWI KRISPOL SOLANO



## UNIKALNA OFERTA KOLORYSTYCZNA DRZWI SOLANO OBEJMUJE RÓŻNE WARIANTY WYKOŃCZENIA



**R**

### MALOWANIE W KOLORACH RAL

malowanie gładkie według palety  
RAL obejmującej **ponad 200 kolorów**



**S**

### MALOWANIE STRUKTURALNE

malowanie strukturalne  
w **kilkudziesięciu** wzorach struktur



**O**

### OKLEINOWANIE

okleinowanie w dowolnym wzorze  
z autorskiej kolekcji oklein 2015,  
zawierającej **kilkadzieści** wzorów



## MODEL S101

**ZDOBIENIA ZEWNĘTRZNE:**  
frezowanie lub frezowanie  
z wklejeniem aplikacji INOX

**STRONA WEWNĘTRZNA:**  
frezowanie na życzenie



R

S

### POCHWYT

PS10	PQ10
1600 mm	1600 mm



R

S



## MODEL S102

**ZDOBIENIA ZEWNĘTRZNE:**  
frezowanie, aplikacje  
w kolorze INOX lub okleinowane

**STRONA WEWNĘTRZNA:**  
frezowanie na życzenie



### POCHWYT

PS10	PQ10
1200 mm	1200 mm



## MODEL S103

**ZDOBIENIA ZEWNĘTRZNE:**  
frezowanie lub frezowanie  
z wklejeniem aplikacji INOX

**STRONA WEWNĘTRZNA:**  
frezowanie na życzenie



R

S

### POCHWYT

wpuszczany  
PW21

PQ10  
800 mm



R

S



## MODEL S104

**ZDOBIENIA ZEWNĘTRZNE:**  
frezowanie, aplikacje (górną i dolną)  
w kolorze INOX lub okleinowane

**STRONA WEWNĘTRZNA:**  
frezowanie na życzenie

**PRZESZKLENIE**  
w środkowej części drzwi,  
pakiet 4-szybowy



### POCHWYT

PS20  
870 mm





## MODEL S105

**ZDOBIENIA ZEWNĘTRZNE:**  
aplikacja w kolorze INOX  
lub okleinowana

**STRONA WEWNĘTRZNA:**  
gładka

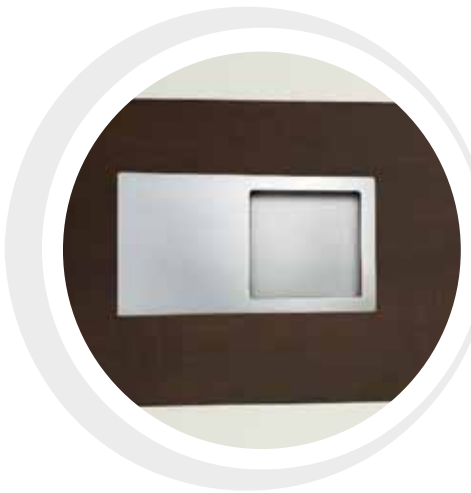

R  
S

### POCHWYT

PW72  
wpuszczany



PQ10  
600 mm



R  
S  
O



## MODEL S201

**ZDOBIENIA ZEWNĘTRZNE:**  
aplikacje (górną i dolną)  
w kolorze INOX lub okleinowane

**STRONA WEWNĘTRZNA:**  
gładka

**PRZESZKLENIE**  
podłużne, pionowe,  
pakiet 4-szybowy



### POCHWYT

PS10 1800 mm    PQ10 1600 mm



## MODEL S202

**ZDOBIENIA ZEWNĘTRZNE:**  
ramki przeszkleń w formie  
aplikacji INOX

**STRONA WEWNĘTRZNA:**  
gładka

**PRZESZKLENIE**  
w formie prostokątów,  
pakiety 4-szybowe



R  
S  
O

### POCHWYT

PS10  
800 mm



R  
S  
O



## MODEL S203

**ZDOBIENIA ZEWNĘTRZNE:**  
boczne aplikacje w kolorze  
INOX lub okleinowane

**STRONA WEWNĘTRZNA:**  
gładka

**PRZESZKLENIE**  
poziome, w środkowej części  
drzwi pakiety 4-szybowe



### POCHWYT

PS10      PQ10  
1200 mm    1200 mm







## MODEL S204

**ZDOBIENIA ZEWNĘTRZNE:**  
wąskie aplikacje w kolorze INOX

**STRONA WEWNĘTRZNA:**  
gładka

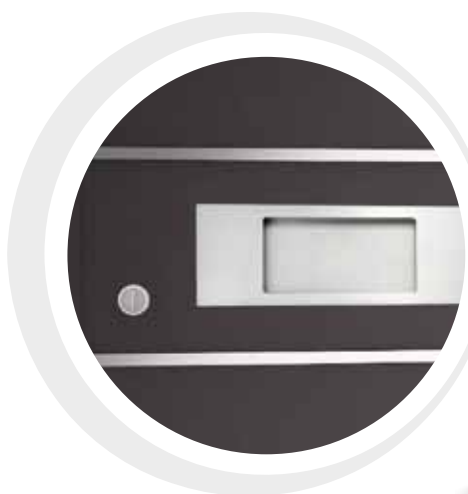

**R**  
**S**  
**O**

**POCHWYT**  
PW10  
wpuszczany



PQ  
1000 mm



**R**  
**S**  
**O**



## MODEL S205

**ZDOBIENIA ZEWNĘTRZNE:**  
podłużne aplikacje w kolorze INOX

**STRONA WEWNĘTRZNA:**  
gładka

**PRZESZKLENIE**  
prostokątne, pakiety  
4-szybowe

**POCHWYT**

PS10      PQ10  
1600 mm    1600 mm



# BEZPIECZEŃSTWO I KONTROLA DOSTĘPU



## TRZPIENIE ANTYWYWAŻENIOWE

- uzupełnienie mocnej konstrukcji drzwi
- skutecznie uniemożliwiają wyważenie skrzydła z ościeżnicy



## ZAWIASY ROLKOWE

- wytrzymałe i eleganckie
- standardowe wyposażenie drzwi SOLANO
- 14 klasa wytrzymałości CE



## ZAWIASY UKRYTE

- całkowicie niewidoczne przy zamkniętych drzwiach
- wysoki stopień bezpieczeństwa





### **AUTOMATYCZNY ZAMEK WIELOPUNKTOWY**

- automatyczne ryglowanie drzwi po zamknięciu bez konieczności użycia klucza
- wysoki standard bezpieczeństwa klasy C
- stosowany standardowo w kolekcji SOLANO



### **SAMOZAMYKACZ UKRYTY**

- możliwość dostosowania do indywidualnych preferencji
- dyskretny i wygodny



### **NADAJNIKI ZDALNE**

- możliwość obsługi pilotem nawet 4 urządzeń np. bramy garażowej, wjazdowej i 2 par drzwi wejściowych
- wygodne dla osób niepełnosprawnych

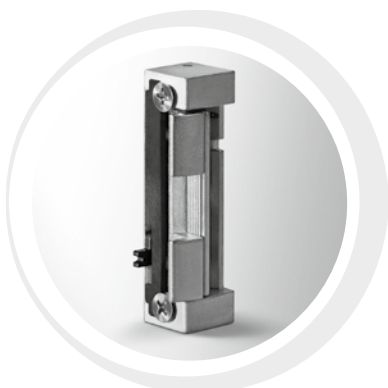

### **ZAPADKA Z FUNKCJĄ DZIEŃ/NOC**

- umożliwia działanie drzwi bez klucza w dzień
- bezpieczne zamykanie na noc
- dostępna standardowo przy rozwiązaniu pochwyt/klamka



### **CZYTNIK LINII PAPILARNYCH**

- możliwość połączenia z czytnikiem za pomocą sieci bluetooth poprzez aplikację na smartfonie
- szybki, wygodny i ultranowoczesny dostęp do domu dla całej rodziny



### **KLAWIATURA KODOWA**

- pewna i wygodna kontrola dostępu do domu
- możliwość połączenia za pomocą sieci bluetooth poprzez aplikację na smartfonie

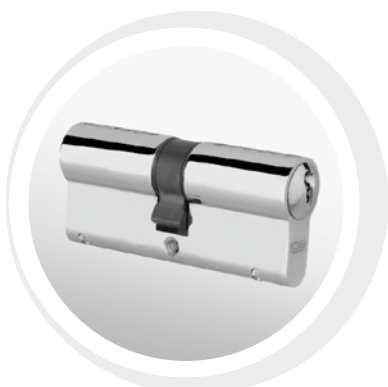

### **WKŁADKA ANTYWŁAMANIOWA**

- wyposażona w kartę identyfikacyjną z kodem nacięcia klucza
- odporna na próby manipulacji elektronicznych i mechanicznych

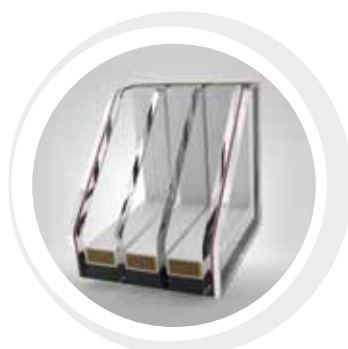

### **SZYBY ANTYWŁAMANIOWE**

- zwiększona wytrzymałość szkła potwierdzona w specjalistycznych laboratoriach



### **WIZJER ELEKTRONICZNY**

- rozwiązanie dla osób starszych i rodzin z dziećmi
- znacząco poprawia jakość widoku za drzwiami



## MONTAŻ

SZYBKI I PROFESJONALNY

Proces produkcyjny oparty o najnowsze technologie umożliwia bardzo szybką realizację całego zamówienia. Dzięki temu można w krótkim czasie i, co najważniejsze, jednocześnie zamontować wszystkie elementy.

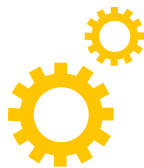

## SERWIS

POD KONTROLĄ

Przeeglądów okresowych dokonują wykwalifikowani pracownicy punktów sprzedaży KRISPOL. Dajemy gwarancję niezawodności produktów i profesjonalnej obsługi serwisowej oraz montażowej na najwyższym poziomie.



## 5 LAT

GWARANCJI

Wszystkie nasze produkty z linii HOME, przy regularnym serwisowaniu, objęte są 5-letnim systemem gwarancyjnym. Jest to praktyczne rozwiązanie, które zapewnia poczucie bezpieczeństwa na lata.



**Krispol Sp. z o.o.** Psary Małe, ul. Budowlana 1, 62-300 Września, tel. +48 61 662 41 00, fax +48 61 436 76 48  
e-mail: [biuro@krispol.pl](mailto:biuro@krispol.pl), [www.krispol.pl](http://www.krispol.pl)

Niniejszy folder ma charakter reklamowy i nie stanowi oferty w rozumieniu ustawy z 23 kwietnia 1964 r. – Kodeks cywilny. Przedstawione zdjęcia i rysunki produktów mają charakter poglądowy i mogą różnić się od oferowanych w rzeczywistości. Krispol Sp. z o.o. zastrzega sobie prawo do wprowadzenia zmian w ofercie produktowej w każdym czasie. Powoływanie się na przedstawione w folderze elementy graficzne lub opisy celem sprzedaży produktów dokonywane jest na odpowiedzialność podmiotu dokonującego tej sprzedaży i nie rodzi skutków prawnych dla Krispol Sp. z o.o.

Skontaktuj się z nami:



[www.youtube.com/KRISPOLvideos](http://www.youtube.com/KRISPOLvideos)



[www.krispol.pl](http://www.krispol.pl)



[www.facebook.com/KRISPOLpl](http://www.facebook.com/KRISPOLpl)